

mysmartdeco

POWERED by somfy.

*Meet-, montage- en  
programmeergids*

*Somfy Elektrische Gordijnrails*



[www.mysmartdeco.nl](http://www.mysmartdeco.nl)

# Contents

Wat ontvangt u bij uw order.....	Pagina 3
Enkelsluiting of middensluiting.....	Pagina 4
Opmeten gordijnrails.....	Pagina 5
Montage gordijnrails.....	Pagina 6
Programmeerinstructies.....	Pagina 7



# Wat ontvangt u bij uw order

## Irismo 45 WireFree RTS elektrische gordijnrail



### U ontvangt de Irismo 45 WireFree RTS gordijnrails:

- Rail met de exacte afmeting die u heeft ingevuld (wij halen hier niks van af)
- Enkel- of middensluiting, afhankelijk van uw gemaakte keuze (*boven staat een rails met middensluiting afgebeeld*)
- Irismo 45 WireFree RTS motor
- 5 meter kabel met stekker
- Runners op wieltjes met draaiend oog (standaard 12 runners per meter) Er bevinden zich nog twee extra haakjes op de rand van de motor en ook aan het andere uiteinde van de gordijnrails.



### Plafond montagesteunen, uit te breiden met Muur montagesteunen

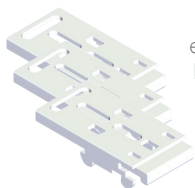

Stelbare plafondsteunen die eenvoudig boven de boorgaten kunnen worden gemonteerd & kliksysteem voor gordijnrails



Verstelbare haakse muursteunen waar de plafondmontage steunen aan kunnen worden gemonteerd.

## Telis 1 afstandsbediening



- 1-kanaals RTS afstandsbediening
- Kleur: wit met grijze rand
- Voorzien van een batterij
- Vooraf aangemeld en ingesteld bij uw gordijnrails, zodat u de afstandsbediening direct kunt gebruiken

*Het wijzigen van uw Telis 1 instellingen vindt u verderop in deze gids.*

# Enkelsluiting of middensluiting

## Vooraf maakt u een keuze voor enkelsluiting of middensluiting

### ENKELSLUITING

- Als u kiest voor enkelsluiting dan bevindt het gordijnpakket zich of links of rechts als de gordijnen open zijn, bekeken met u gezicht naar het raam.
- De gordijnrails moet breed genoeg zijn zodat het gordijnpakket niet deels over het raam hangt.
- Zorg ervoor dat er 35 mm afstand is tussen het midden van de motor het raam.
- Zorg ervoor dat er 10 tot 15 mm ruimte is tussen het uiteinde van de rail en de muur

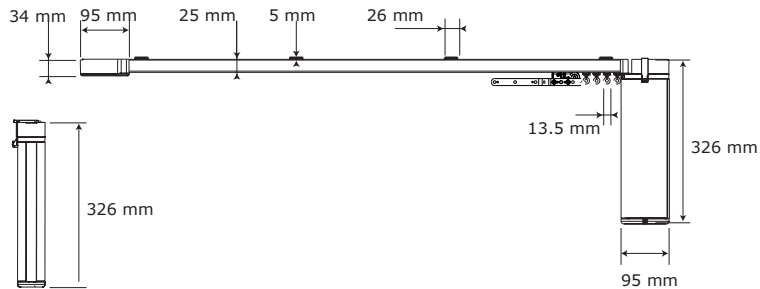
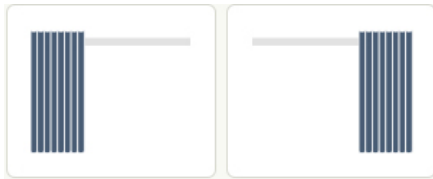

### MIDDENSLUITING

- Als u kiest voor middensluiting dan bevindt het gordijnpakket zich voor een deel links en een deel rechts als de gordijnen open zijn, bekeken met u gezicht naar het raam.
- Zorg ervoor dat er 35 mm afstand is tussen het midden van de motor het raam.
- Zorg ervoor dat er 10 tot 15 mm ruimte is tussen het uiteinde van de rail en de muur

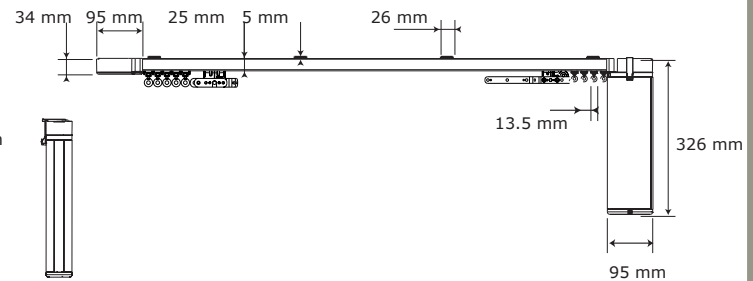

# Opmeten gordijnrails

- Meet de gewenste lengte van de gordijnrails
- Geef de exacte lengte maat door die u wilt bestellen (in CM of MM) in de webshop. Wij maken de gordijnrail op maat volgens de door u gespecificeerde afmeting.
- Als u IN DE DAG (binnen het raamkozijn) wilt monteren of dicht tegen een muur zit houdt dan genoeg ruimte tussen de muur en de gordijnrail.

Wij adviseren u 1,5 CM (15 MM) afstand te houden van de muur. Mocht u tussen twee muren monteren haal dan  $1,5 \text{ CM} = 3 \text{ CM}$  van de rail lengte af.

- Houdt u er bij het opmeten rekening mee dat er voldoende afstand is tussen de gordijnrails en het raam.

Wij adviseren u 35 MM ruimte te laten tussen het midden van de gordijnrail en het raam, zodat de kop van de gordijnrails voldoende ruimte heeft.

## Aanbevelingen

Let op: er geldt een maximale afstand tussen beugels en een minimale montage-afstand vanaf de wand; zie de onderstaande tekening.

MIDDENSLUITING

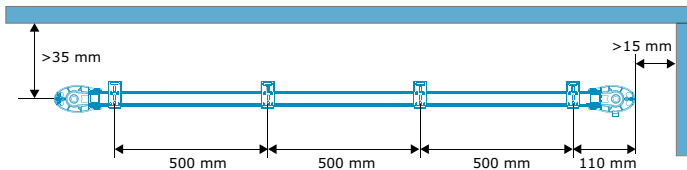

ENKELSLUITING

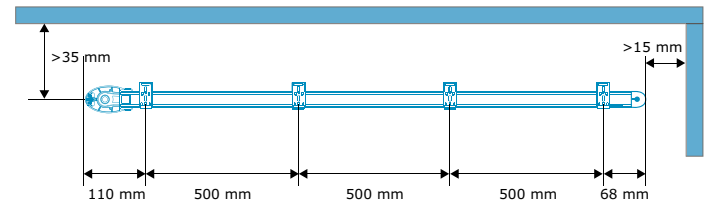

# Montage gordijnrails

Voor zowel muur- als plafondmontage als voor midden- of enkelsluiting gelden de volgende instructies:

1. markeer de eerste positie op 110 mm vanaf het begin van de rails (zie tekening rechts)
2. markeer vervolgens om de 500 mm de volgende positie

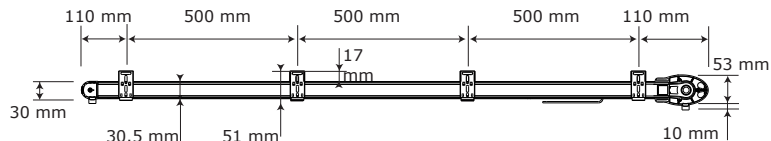

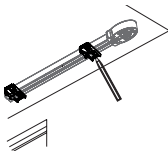
	<b>[1]</b> Markeer de positie van de beugel
	<b>[2]</b> Boor een gat op de gemarkeerde positie
	<b>[3]</b> Schroef de montage beugel in
	<b>[4]</b> Bevestig de rails aan de montage beugel

## Plafondbeugels

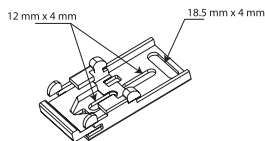
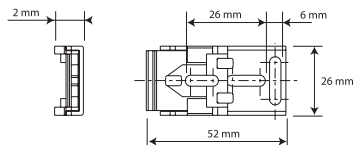
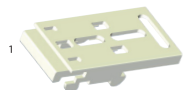

## Muurbeugels

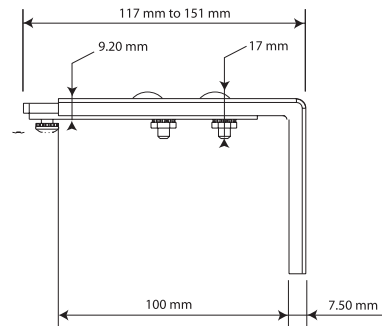

# Programmeerinstructies

## 1 De RTS-bediening aanmelden op de motor

Sluit tijdens het programmeren slechts één motor aan op de voeding



Gelijktijdig indrukken tot...

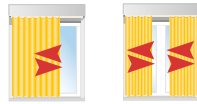

...korte OP en NEER beweging



Druk kort, OP of NEER

Bij het eerste commando, open of sluiten, legt het gordijn een volledig traject af, openen en sluiten, om de eindposities te registreren.

## 2 De draairichting van de motor controleren



OK → 4



NIET OK → 3

## 3 De draairichting van de motor zo nodig wijzigen



2 sec.



Indrukken tot... ..korte OPEN en SLUIT beweging

## 4 Een RTS-bediening programmeren



*m*ysmartdeco

POWERED by **somfy**<sup>®</sup>

[www.mysmartdeco.nl](http://www.mysmartdeco.nl)